

RFD2000

RFID-рукоятка



**Краткое руководство
по эксплуатации**



ZEBRA

Авторские права

© 2017 ZIH Corp. и/или филиалы компании. Все права защищены. ZEBRA и стилизованное изображение головы зебры являются товарными знаками ZIH Corp., зарегистрированными во многих юрисдикциях по всему миру. Все прочие товарные знаки являются собственностью соответствующих владельцев.

АВТОРСКИЕ ПРАВА И ТОВАРНЫЕ ЗНАКИ. Полные сведения об авторских правах и товарных знаках см. по адресу www.zebra.com/copyright.

ЛИЦЕНЗИОННОЕ СОГЛАШЕНИЕ КОНЕЧНОГО ПОЛЬЗОВАТЕЛЯ. Полную информацию по лицензионному соглашению конечного пользователя см. по адресу www.zebra.com/eula.

Условия использования

- **Заявление о праве собственности**

Данное руководство содержит информацию, являющуюся интеллектуальной собственностью компании Zebra Technologies Corporation и ее дочерних предприятий ("Zebra Technologies").

Она предоставляется исключительно в информационных целях и предназначена только для использования сторонами, выполняющими эксплуатацию и обслуживание оборудования, описанного в настоящем документе. Такая информация, являющаяся интеллектуальной собственностью компании, не может использоваться, воспроизводиться или передаваться любым другим сторонам для каких-либо других целей без явного письменного разрешения компании Zebra Technologies.

- **Усовершенствования продукта**

Непрерывное усовершенствование продукции является политикой компании Zebra Technologies. Любые технические характеристики и конструкционные решения могут быть изменены без уведомления.

- **Отказ от ответственности**

Компания Zebra Technologies принимает меры для того, чтобы опубликованные технические характеристики и руководства содержали правильную информацию; тем не менее, ошибки могут встречаться. Zebra Technologies оставляет за собой право исправлять ошибки и отказывается от ответственности на основании этого.

- **Ограничение ответственности**

Ни при каких обстоятельствах компания Zebra Technologies или любая другая сторона, задействованная в создании, производстве и распространении данного сопутствующего продукта (включая аппаратное и программное обеспечение), не несет какой-либо ответственности за ущерб (включая, помимо прочего, косвенные убытки, упущенную выгоду, приостановку бизнеса или потерю информации), возникший в связи с использованием, в результате использования или невозможности использования продукта, даже если компания Zebra Technologies была предупреждена о возможности такого ущерба. В некоторых юрисдикциях не допускаются исключения или ограничения в отношении побочных или случайных убытков, поэтому указанные выше ограничения или исключения могут на вас не распространяться.

Информация по обслуживанию

При возникновении проблем с использованием оборудования обратитесь в службу технической или системной поддержки вашего предприятия. При возникновении неполадок оборудования специалисты этих служб обратятся в центр поддержки клиентов Zebra по адресу: www.zebra.com/support.

Последнюю версию этого руководства, доступные переводы и руководства для сходных устройств можно найти на веб-сайте Zebra: www.zebra.com/support.

Гарантия

С полным текстом гарантийного обязательства на оборудование Zebra можно ознакомиться по адресу: www.zebra.com/warranty.

For Australia Only

This warranty is given by Zebra Technologies Asia Pacific Pte. Ltd., 71 Robinson Road, #05-02/03, Singapore 68895, Singapore. Our goods come with guarantees that cannot be excluded under the Australia Consumer Law. You are entitled to a replacement or refund for a major failure and compensation for any other reasonably foreseeable loss or damage. You are also entitled to have the goods repaired or replaced if the goods fail to be of acceptable quality and the failure does not amount to a major failure.

Zebra Technologies Corporation Australia's limited warranty above is in addition to any rights and remedies you may have under the Australian Consumer Law. If you have any queries, please call Zebra Technologies Corporation at +65 6858 0722. You may also visit our website: www.zebra.com for the most updated warranty terms.

Введение

RFID-рукоятка RFD2000 позволяет считывать, записывать и определять местоположение меток радиочастотной идентификации (RFID) при использовании с мобильным компьютером TC20 Zebra.



ПРИМЕЧАНИЕ. RFID-рукоятка RFD2000 предназначена для использования только с совместимой версией мобильного компьютера TC20.

Для получения дополнительной информации см. Руководство пользователя по адресу: www.zebra.com/support.

Элементы

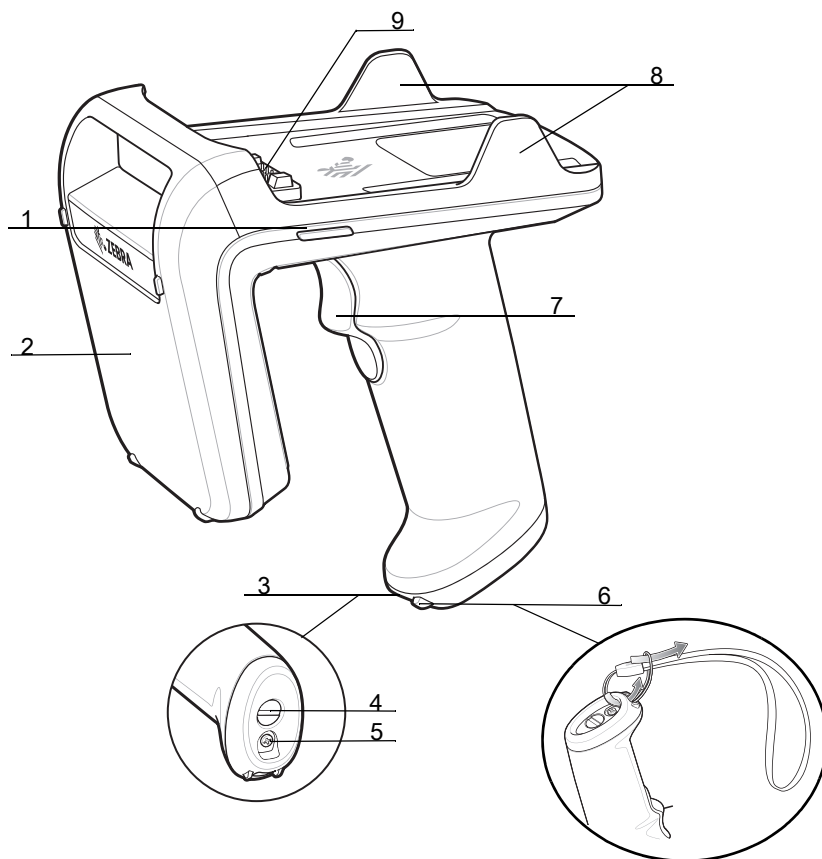

Номер	Элемент
1	Светодиодный индикатор (2)
2	Антенна
3	Отсек аккумулятора
4	Защелка отсека аккумулятора
5	Винт отсека аккумулятора
6	Паз для шнура
7	Пусковая кнопка
8	Удерживающий зажим (2)
9	Разъем для TC20

Замена аккумулятора

Извлечение аккумулятора



ПРИМЕЧАНИЕ. Полностью зарядите RFID-рукоятку RFD2000 перед первым использованием.

Чтобы извлечь аккумулятор, выполните следующие действия.

1. Выкрутите винт отсека аккумулятора с помощью крестовой отвертки.
2. Поверните защелку отсека аккумулятора против часовой стрелки приблизительно на 30° с помощью плоской отвертки или монеты.
3. Снимите крышку отсека аккумулятора.
4. Извлеките аккумулятор.

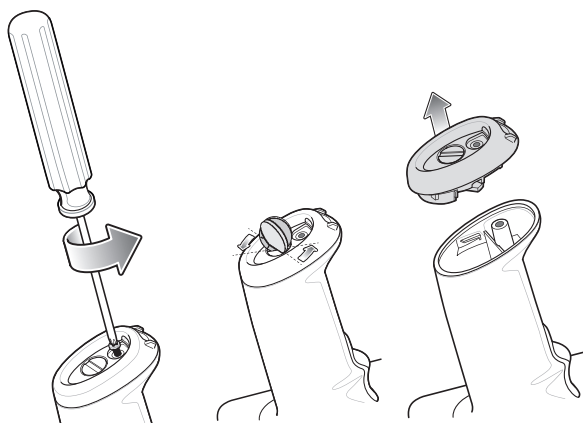

Установка аккумулятора

Чтобы установить аккумулятор, выполните следующие действия.

1. Вставьте аккумулятор (сперва стороной с контактами) в отсек аккумулятора; контакты должны быть направлены в сторону пусковой кнопки.
2. Установите крышку отсека аккумулятора на место.
3. Поверните защелку отсека аккумулятора по часовой стрелке с помощью плоской отвертки или монеты.
4. Вставьте винт отсека аккумулятора и закрутите его с помощью крестовой отвертки.

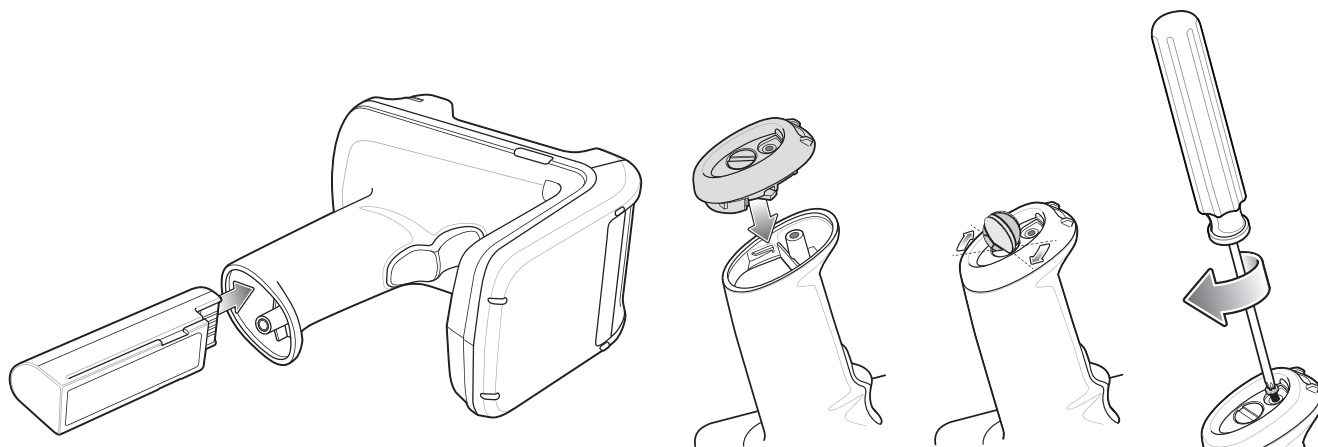

Установка устройства

Установка TC20 в RFD2000-рукоятку

Для фиксации мобильного компьютера TC20 в RFID-рукоятке RFD2000 поместите TC20 в RFD2000-рукоятку до упора и протолкните TC20 в удерживающие зажимы.

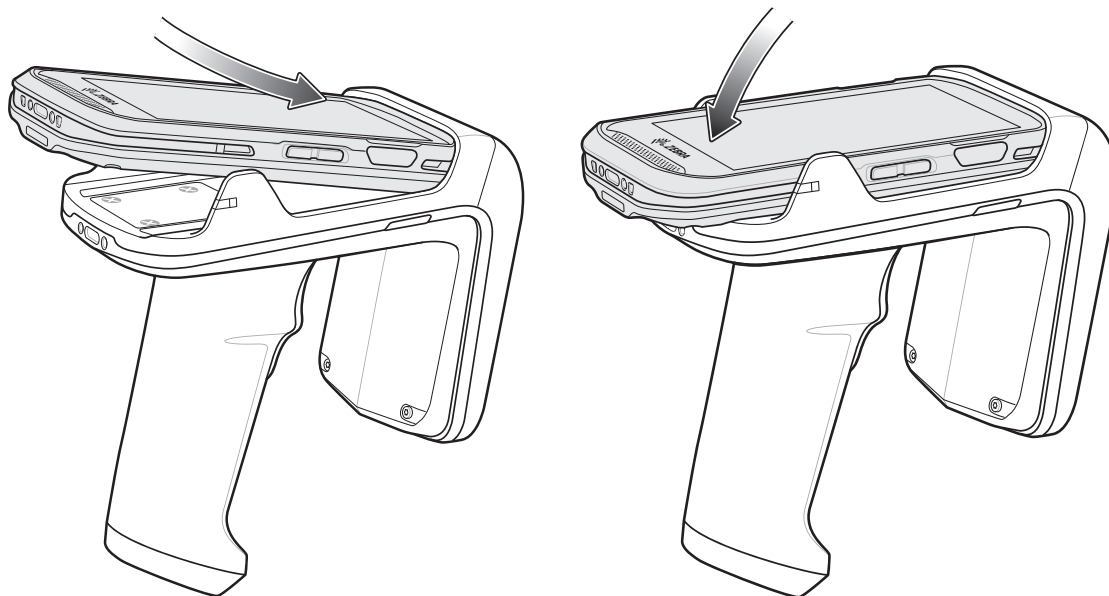

Извлечение TC20 из RFD2000-рукоятки

Для извлечения мобильного компьютера TC20 из RFID-рукоятки RFD2000 крепко возьмитесь за ручку RFD2000 и вытащите TC20 из площадки рукоятки.

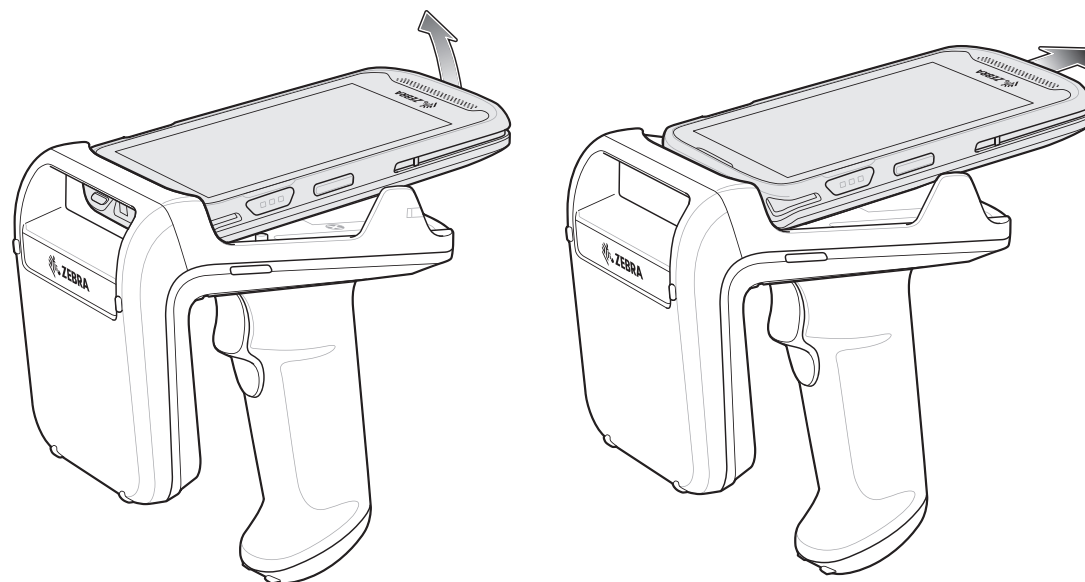

Начало работы

Перед первым использованием RFD2000 с мобильным компьютером TC20 выполните следующие действия:

1. Зарядите RFID-рукоятку RFD2000 с помощью зарядной базовой станции.
2. Закрепите TC20 в рукоятке RFD2000.
3. Выберите регион и уровень мощности (с помощью приложений RFID Manager, RFID Demo или с помощью партнерского приложения).

Последние версии руководств и программного обеспечения доступны по адресу: www.zebra.com/support.

Программное обеспечение

Использование RFID Manager для Android /RFID Demo



ПРИМЕЧАНИЕ. Приложение Zebra RFID Manager для Android следует устанавливать до установки приложения RFID Demo.

Чтобы использовать RFID Manager / Zebra RFID Demo для работы с RFID-метками, выполните следующее:

1. Убедитесь в том, что RFID Manager для Android установлен на устройстве TC20. Zebra RFID Demo можно устанавливать после установки и верификации приложения RFID Manager.
2. Запустите одно из приложений на TC20.
3. Подключите RFD2000. Оба приложения автоматически подключатся к RFD2000 при запуске. RFID Manager показывает состояние заряда аккумулятора на главном экране. RFID Demo отображает подключенное устройство в Settings (Настройки) > Readers List (Список считывателей).
4. Чтобы задать регион с помощью RFID Manager, выберите пункт Regulatory (Нормативы) на главной странице. Чтобы задать регион с помощью RFID Demo, откройте приложение и выберите Settings (Настройки) > Regulatory (Нормативы).



ПРИМЕЧАНИЕ. Приложение Zebra RFID Manager для Android следует устанавливать до установки приложения RFID Demo.

Зарядка

RFID-рукоятку RFD2000 и мобильный компьютер TC20 можно заряжать в зарядной базовой станции по отдельности или вместе. Полностью зарядите RFD2000, установив его на зарядную базовую станцию перед первым использованием. После извлечения RFID-рукоятки RFD2000 из зарядной базовой станции она автоматически включается. Если считывающее устройство не используется в течение 30 минут, оно отключается. Чтобы опять включить считывающее устройство, нажмите и удерживайте пусковую кнопку на рукоятке в течение двух секунд.

Зарядная базовая станция на одно устройство

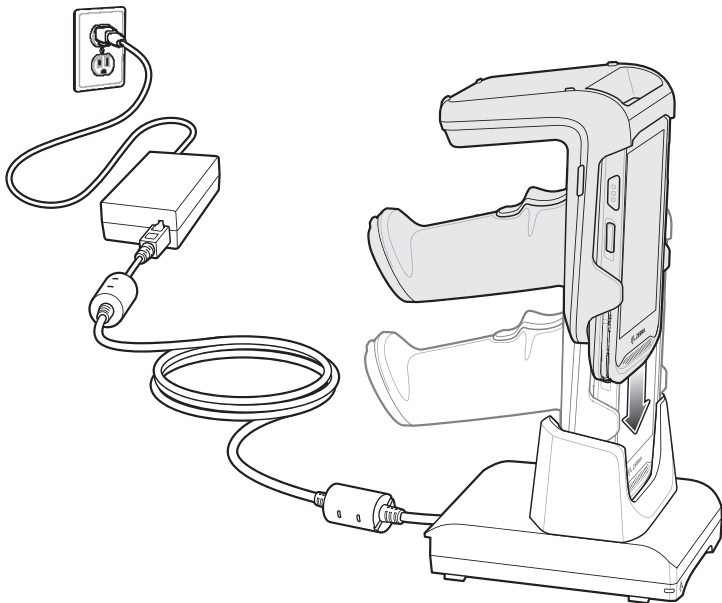

Зарядная базовая станция на пять устройств

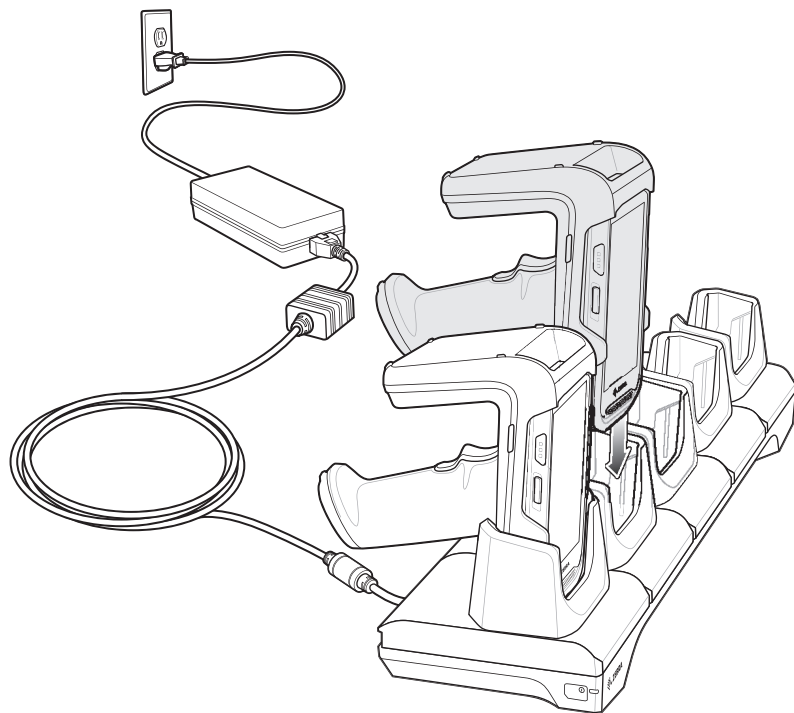

Оптимальное декодирование меток

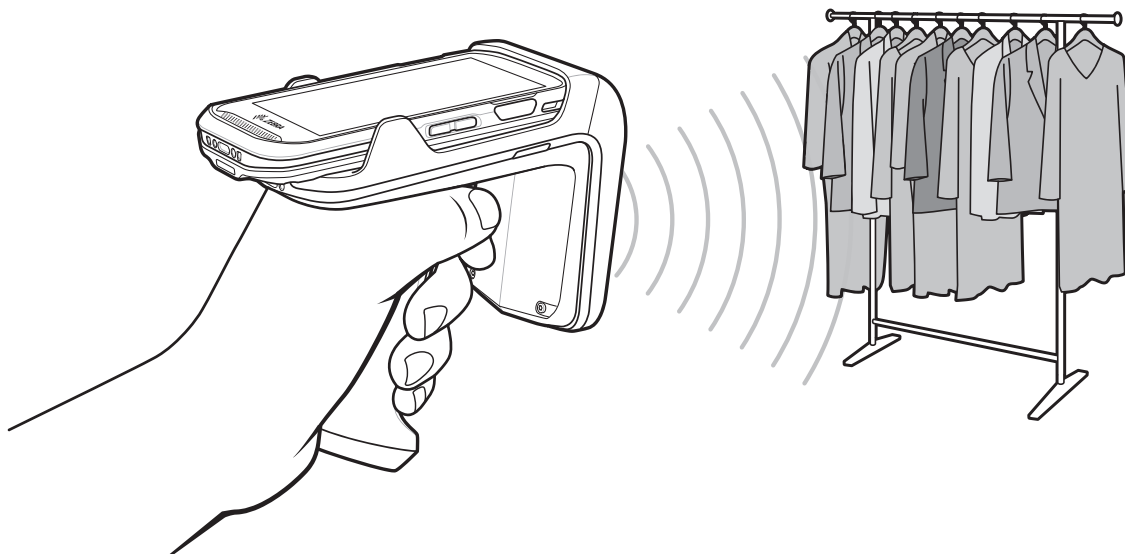

Светодиодные индикаторы

Определения светодиодной индикации на RFD2000

Условие	Светодиодный индикатор питания
Индикация аккумулятора, когда заряжается	
Предварительная зарядка	Желтый (быстро, быстро, медленно)
Зарядка	Желтый (мигает)
Полностью заряжен	Зеленый (постоянно горит)
Ошибка зарядки	Желтый (быстро мигает)
Индикация аккумулятора, когда не заряжается	
Уровень заряда аккумулятора	Зеленый, когда уровень заряда 99–51%
	Желтый, когда уровень заряда 50–21%
	Красный, когда уровень заряда 20–0%



ПРИМЕЧАНИЕ. При извлечении RFID-рукоятки RFD2000 из зарядной базовой станции светодиодный индикатор уровня заряда аккумулятора горит в течение 4 секунд.

Оптимальное положение тела

Оптимальное вертикальное положение тела



Оптимальное положение тела для сканирования низко расположенных объектов



Оптимальное положение тела для сканирования высоко расположенных объектов

Используйте лестницу

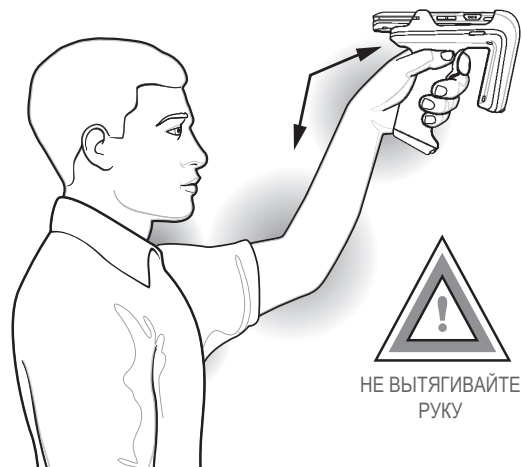

Избегайте сильных изгибов запястья

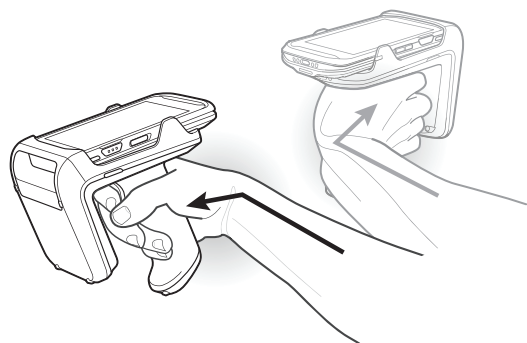

ПРИМЕЧАНИЕ. Рекомендуется делать перерывы в работе и чередовать виды деятельности.

Нормативная информация

Данное устройство одобрено для выпуска под торговой маркой Zebra Technologies Corporation.

Данное руководство относится к устройству RFD2000.

Все устройства Zebra соответствуют нормам и стандартам, принятым в странах, где они продаются, и имеют соответствующую маркировку.

Документы, переведенные на другие языки, доступны по адресу: www.zebra.com/support.

Любые изменения или модификации оборудования Zebra, не одобренные непосредственно компанией Zebra, могут привести к лишению прав на эксплуатацию данного оборудования.



ВНИМАНИЕ! Используйте только одобренные компанией Zebra и внесенные в списки UL аксессуары, аккумуляторы и зарядные устройства. **ЗАПРЕЩАЕТСЯ** заряжать мобильные компьютеры и аккумуляторы, в которые попала влага. При подключении к внешнему источнику питания все компоненты должны быть сухими.
Заявленная максимальная рабочая температура: 50 °C

Разрешения местных органов власти на использование беспроводных устройств

Примечание. Данный раздел относится только к конфигурациям WW/WR/EU.

На устройства наносится специальная маркировка, являющаяся предметом сертификации и означающая, что данные радиоустройства одобрены к применению в следующих странах: США, Канада, Япония, Китай, Южная Корея, Австралия и страны Европы¹.

Для получения подробной информации о маркировке других стран см. Декларацию о соответствии стандартам (DoC) Zebra. Эта документация доступна по адресу www.zebra.com/doc.

Примечание. К странам Европы относятся: Австрия, Бельгия, Болгария, Великобритания, Венгрия, Германия, Греция, Дания, Ирландия, Исландия, Испания, Италия, Кипр, Латвия, Литва, Лихтенштейн, Люксембург, Мальта, Нидерланды, Норвегия, Польша, Португалия, Румыния, Словацкая Республика, Словения, Финляндия, Франция, Хорватия, Чешская Республика, Швейцария, Швеция, Эстония.



ВНИМАНИЕ! Использование устройств, не соответствующих нормативным требованиям, является незаконным.

Рекомендации по безопасному использованию

Рекомендации по эргономике

Внимание! В целях предотвращения и минимизации риска повреждений и травм вследствие использования оборудования следуйте рекомендациям, приведенным ниже. Во избежание производственных травм обратитесь к руководителю службы техники безопасности вашего предприятия и убедитесь в том, что вы соблюдаете соответствующие правила техники безопасности.

- Сократите или полностью исключите повторяющиеся движения.
- Сохраняйте естественное положение тела.
- Сократите или полностью исключите применение излишних физических усилий.
- Обеспечьте удобный доступ к часто используемым предметам.
- Выполняйте рабочие задания на соответствующей высоте.
- Сократите или полностью исключите вибрацию.
- Сократите или полностью исключите механическое давление.
- Обеспечьте возможность регулирования рабочего места.
- Обеспечьте наличие достаточного свободного пространства для работы.
- Обеспечьте надлежащие рабочие условия.
- Оптимизируйте производственные операции.

Предупреждения относительно использования беспроводных устройств



ВНИМАНИЕ! Соблюдайте все меры предосторожности относительно использования беспроводных устройств.

Потенциально опасные среды — использование в транспортных средствах

Соблюдайте ограничения по использованию радиоустройств на топливных складах, химических заводах, в местах с содержанием в воздухе химических веществ или мельчайших примесей (например, песчинок, пыли или металлической пудры), а также в местах, где обычно требуется отключать двигатель автомобиля.

Безопасность в самолете

Отключайте беспроводное устройство по требованию персонала аэропорта или пилотов. Если устройство оснащено режимом полета или похожей функцией, проконсультируйтесь у экипажа о возможности использования устройства в самолете.



Безопасность при использовании в медицинских учреждениях

Беспроводные устройства излучают электромагнитные волны в радиодиапазоне и могут негативно повлиять на работу медицинского электронного оборудования. При первом же требовании следует отключать беспроводные устройства в больницах, поликлиниках или других учреждениях здравоохранения. Эти требования направлены на предотвращение возможных помех в работе чувствительного медицинского оборудования.

Кардиостимуляторы

Во избежание помех в работе кардиостимуляторов производители рекомендуют держать ручные беспроводные устройства на расстоянии не менее 15 см (6 дюймов) от кардиостимуляторов. Данные рекомендации согласуются с независимым исследованием и рекомендациями Wireless Technology Research.

Лицам, использующим кардиостимулятор, следует:

- ВСЕГДА держите ВКЛЮЧЕННОЕ устройство на расстоянии не менее 15 см (6 дюймов) от кардиостимулятора.
- Не носите устройство в нагрудном кармане.
- Следует прикладывать устройство к уху с противоположной стороны от кардиостимулятора, чтобы свести к минимуму потенциальные помехи.
- Если имеются основания предполагать наличие помех, ОТКЛЮЧИТЕ устройство.

Другие медицинские устройства

Узнайте у врача или производителя медицинского устройства, существует ли вероятность возникновения помех для его функционирования при использовании беспроводного устройства.



Указания по воздействию радиочастотного излучения

Информация по технике безопасности

Снижение воздействия радиочастотного излучения при правильном использовании

Используйте устройство только в соответствии с прилагаемыми инструкциями.

Международные стандарты

Данное устройство соответствует международным стандартам, касающимся воздействия на человека электромагнитных полей радиоустройств. Информацию по международным стандартам, касающимся воздействия на человека электромагнитных полей, см. в "Декларации о соответствии стандартам" (DoC) Zebra по адресу www.zebra.com/doc.

Дополнительную информацию о мерах безопасности по радиоизлучению от беспроводных устройств см. на веб-сайте www.zebra.com/responsibility в разделе Corporate Responsibility (Корпоративная ответственность).

Европейские стандарты

Ручные устройства

Для соответствия требованиям ЕС по воздействию радиочастотного излучения данное устройство следует применять, держа его в руке на расстоянии не менее 20 см от тела. Следует избегать других способов применения.

Стандарты США

Настоящее устройство одобрено к применению как оборудование для ношения на теле. Комиссия FCC утвердила соответствие телефонов данной модели требованиям всех уровней скорости специфической абсорбции (SAR) в соответствии с директивами FCC, касающимися радиочастотного воздействия. Информация о SAR для телефонов данной модели находится в файле с требованиями FCC, который можно найти в разделе Display Grant по адресу: <http://www.fcc.gov/oet/ea/fccid>.

Аксессуары сторонних производителей могут не отвечать требованиям FCC по воздействию радиочастотного излучения, поэтому использование таких аксессуаров следует избегать.

Стандарты Канада

Настоящее устройство одобрено к применению как оборудование для ношения на теле. ISED утвердила соответствие телефонов данной модели требованиям всех уровней скорости специфической абсорбции (SAR) в соответствии с директивами ISED, касающимися радиочастотного воздействия. Информация относительно скорости специфической абсорбции для телефонов данной модели находится в файле с ISED, который можно найти в разделе SAR Results по адресу: <https://smssgs.ic.gc.ca/equipmentSearch/-searchRadioEquipments>. Аксессуары сторонних производителей могут не отвечать требованиям ISED по воздействию радиочастотного излучения, поэтому использование таких аксессуаров следует избегать.

Cet appareil a été testé pour une opération manuelle typique. L'ISED a approuvé ces modèles de téléphones avec tous les niveaux SAR éclairés évalués conformément aux directives d'exposition RF ISED. L'information SAR sur ces modèles de téléphones est en mémoire avec l'ISED et peut être trouvée dans la section Résultats SAR de

<https://smssgs.ic.gc.ca/equipmentSearch/searchRadioEquipments>.

L'utilisation d'accessoires tiers peut ne pas garantir la conformité aux exigences d'exposition RF ISED, et devrait être évitée.

Требования Федеральной комиссии по связи США (FCC) по радиочастотным помехам



Примечание. Данное оборудование проверено и признано соответствующим требованиям, предъявляемым к цифровым устройствам класса B, согласно части 15 Правил FCC. Данные ограничения предназначены для обеспечения надлежащей защиты от вредных помех при установке в жилых зонах. Данное изделие генерирует, использует и может излучать электромагнитные волны в радиодиапазоне, и, если оно установлено и используется с отклонением от требований инструкций, может стать источником сильных помех для радиосвязи. Однако отсутствие помех в каждой конкретной установке не гарантируется. Если оборудование вызывает помехи теле- и радиоприема, наличие которых определяется путем включения и выключения оборудования, пользователь может попытаться уменьшить влияние помех, выполнив следующие действия:

- Измените направление или местоположение принимающей антенны.
- Увеличьте расстояние между оборудованием и приемником.
- Подключите оборудование к электросети, контур которой отличается от контура подключения приемника.
- Обратитесь за помощью к дилеру или опытному техническому специалисту по радио и телевидению.

Радиопередатчики (часть 15)

Данное устройство соответствует требованиям части 15 Правил FCC. Работа устройства регламентируется следующими двумя условиями: (1) данное устройство не должно создавать вредных помех; и (2) данное устройство должно принимать любые помехи, включая помехи, которые могут вызывать сбои в работе.

Требования в отношении радиочастотного воздействия в Канаде

CAN ICES-3 (B)/NMB-3(B)

Радиопередатчики

Данное устройство соответствует стандарту освобождения от лицензирования RSS Министерства промышленности Канады. Работа устройства регламентируется следующими двумя условиями: (1) данное устройство не должно создавать помех; и (2) данное устройство должно принимать любые помехи, включая помехи, которые могут вызывать сбои в работе.

Le présent appareil est conforme aux CNR d'Industrie Canada applicables aux appareils radio exempts de licence. L'exploitation est autorisée aux deux conditions suivantes: (1) l'appareil ne doit pas produire de brouillage, et (2) l'utilisateur de l'appareil doit accepter tout brouillage radio électrique subi même si le brouillage est susceptible d'en compromettre le fonctionnement.

CE Маркировка CE и Европейское экономическое пространство (ЕЭП)

Положение о соответствии стандартам

Zebra настоящим заявляет, что данное радиооборудование соответствует требованиям директив 2014/53/EU и 2011/65/EU. С полным текстом декларации о соответствии стандартам ЕС можно ознакомиться по адресу: www.zebra.com/doc.

Другие страны

Корея — предупреждающее сообщение для Класса В ITE

기종별	사용자 안내문
B 급 기기 (가정용 방송통신기자재)	이 기기는 가정용 (B 급) 전자파적합기기로서 주로 가정에서 사용하는 것을 목적으로 하며, 모든 지역에서 사용할 수 있습니다.

Бразилия (НЕЖЕЛАТЕЛЬНЫЕ ИЗЛУЧЕНИЯ — ВСЕ ПРОДУКТЫ)

Declarações Regulamentares para RFD2000 - Brazil

Nota: A marca de certificação se aplica ao Transceptor, modelo RFD2000. Este equipamento não tem direito à proteção contra interferência prejudicial e não pode causar interferência em sistemas devidamente autorizados.

Para maiores informações sobre ANATEL consulte o site: www.anatel.gov.br.

Este produto está homologado pela Anatel, de acordo com os procedimentos regulamentados pela Resolução nº242/2000 e atende aos requisitos técnicos aplicados, incluindo os limites de exposição da Taxa de Absorção Específica referente a campos elétricos, magnéticos e eletromagnéticos de radiofrequência, de acordo com as Resoluções nº 303/2002 e 533/2009.

Чили

Este equipo cumple con la Resolución No 403 de 2008, de la Subsecretaria de telecomunicaciones, relativa a radiaciones electromagnéticas.

Китай

通过访问以下网址可下载当地语言支持的产品说明书

www.zebra.com/support

锂电池安全警示语:

警告: 请勿拆装, 短路, 撞击, 挤压或者投入火中及水中;

注意: 如果电池被不正确型号替换, 或出现鼓胀, 会存在爆炸及其他危险

请按说明处置使用过的电池

合格证：



Евразийский Таможенный Союз
Евразийский Таможенный Союз
Данный продукт соответствует требованиям знака ЕАС.



Тайвань

臺灣

低功率電波輻射性電機管理辦法

第十二條

經型式認證合格之低功率射頻電機，非經許可，公司、商號或使用者均不得擅自變更頻率、加大功率或變更原設計之特性及功能。

第十四條

低功率射頻電機之使用不得影響飛航安全及干擾合法通信；經發現有干擾現象時，應立即停用，並改善至無干擾時方得繼續使用。前項合法通信，指依電信規定作業之無線電通信。

低功率射頻電機須忍受合法通信或工業、科學及醫療用電波輻射性電機設備之干擾。

無線接入點（專業安裝）

- 「本公司於說明書中提供所有必要資訊以指導使用者 / 安裝者正確的安裝及操作」警語。
並於該中文使用說明書及器材上標示
- 「本器材須經專業工程人員安裝及設定，始得設置使用，且不得直接販售給一般消費者」警語。

Таиланд

เครื่องโทรคมนาคมและอุปกรณ์นี้ มีความสอดคล้อง อกตามข้อกำหนดของ กททช.

Аккумуляторы

Тайвань — повторная переработка



「廢電池請回收」

В соответствии со статьей 15 Закона об утилизации отходов Управление по охране окружающей среды (EPA) требует от производителей и фирм-импортеров сухих элементов питания наносить на аккумуляторы, используемые для продажи, в качестве подарков, а также в рекламных целях, метки об утилизации.

С целью правильной утилизации аккумулятора обращайтесь в специализированные тайваньские фирмы по утилизации отходов.

Информация об аккумуляторе



ВНИМАНИЕ! При установке аккумулятора несоответствующего типа возникает риск взрыва. Утилизацию аккумуляторов следует производить в соответствии с инструкциями.

Используйте только аккумуляторы, одобренные Zebra. Аксессуары, которые могут быть использованы для зарядки аккумуляторов, одобрены для использования со следующими моделями:

Номер по каталогу: BT-000341-01 и BT-000341-02; (3,6 В пост. тока, 3150 мАч).

Одобренные компанией Zebra аккумуляторы разработаны и изготовлены в соответствии с самыми высокими отраслевыми стандартами. Однако существуют ограничения по срокам эксплуатации и хранения аккумуляторов. На срок эксплуатации аккумулятора влияют многочисленные факторы, например жара, холод, тяжелые эксплуатационные условия или сильные удары.

При хранении аккумулятора более шести месяцев может произойти необратимое ухудшение общего качества аккумулятора. Храните аккумуляторы в полузаряженном состоянии в сухом прохладном месте для предотвращения потери мощности, коррозии металлических элементов и утечки электролита. Если аккумуляторы хранятся в течение одного года или больше, необходимо проверять уровень заряда не реже одного раза в год и заряжать их до половины уровня полного заряда.

При обнаружении заметного сокращения времени работы устройства замените аккумулятор. Стандартный гарантийный срок для всех аккумуляторов Zebra составляет один год независимо от того, был ли аккумулятор приобретен отдельно или поставлен вместе с мобильным компьютером или сканером штрихкодов. Для получения дополнительной информации об аккумуляторах Zebra ознакомьтесь с документом по адресу: www.zebra.com/batterybasics.

Техника безопасности при использовании аккумуляторов

В помещении, где выполняется зарядка устройств, не должно быть мусора, горючих материалов и химических веществ. Зарядка устройства вне помещений коммерческого класса требует особой аккуратности.

- Соблюдайте приведенные в руководстве пользователя инструкции по эксплуатации, хранению и зарядке аккумулятора.
- Неправильная эксплуатация аккумулятора может привести к возгоранию, взрыву или другому опасному инциденту.
- При зарядке аккумулятора мобильного устройства температура аккумулятора и зарядного устройства должна находиться в пределах 0 °C до +40 °C.
- Не используйте несовместимые аккумуляторы и зарядные устройства. Использование несовместимого аккумулятора или зарядного устройства может вызвать возгорание, взрыв, утечку электролита или другую опасную ситуацию. При возникновении вопросов относительно совместимости аккумулятора или зарядного устройства обратитесь в службу поддержки Zebra.
- Не пытайтесь разобрать, вскрыть, разбить, изогнуть, деформировать, проткнуть или разломать аккумулятор.
- Сильный удар в результате падения устройства с питанием от аккумулятора на твердую поверхность может вызвать перегрев аккумулятора.
- Не допускайте короткого замыкания, не подносите к клеммам аккумулятора металлические или проводящие ток предметы.
- Не изменяйте, не разбирайте и не пытайтесь вставить посторонние предметы в корпус аккумулятора, не допускайте контакта с водой, огнем или другими источниками опасности.
- Не оставляйте и не храните оборудование в местах с повышенной температурой, в том числе в припаркованном транспортном средстве, рядом с обогревателем или другим источником тепла. Не помещайте аккумулятор в микроволновую печь или сушильную машину.
- Не допускайте использование аккумулятора детьми без присмотра.
- Следуйте требованиям местного законодательства для срочной утилизации использованных аккумуляторов.
- Не бросайте аккумуляторы в огонь.
- Если аккумулятор был проглочен, немедленно обратитесь к врачу.
- Если аккумулятор протек, не допускайте попадания веществ на кожу или в глаза. В случае попадания на кожу или слизистую промойте пострадавшую область большим количеством воды и обратитесь к врачу.
- При возникновении подозрений о повреждении оборудования или аккумулятора обратитесь в службу поддержки Zebra, чтобы договориться о проведении проверки.

Утилизация электрического и электронного оборудования (WEEE)

English: For EU Customers: All products at the end of their life must be returned to Zebra for recycling. For information on how to return product, please go to: www.zebra.com/weee.

Français : Clients de l'Union Européenne : Tous les produits en fin de cycle de vie doivent être retournés à Zebra pour recyclage. Pour de plus amples informations sur le retour de produits, consultez : www.zebra.com/weee.

Español: Para clientes en la Unión Europea: todos los productos deberán entregarse a Zebra al final de su ciclo de vida para que sean reciclados. Si desea más información sobre cómo devolver un producto, visite: www.zebra.com/weee.

Български: За клиенти от ЕС: След края на полезния им живот всички продукти трябва да се връщат на Zebra за рециклиране. За информация относно връщането на продукти, моля отидете на адрес: www.zebra.com/weee.

Deutsch: Für Kunden innerhalb der EU: Alle Produkte müssen am Ende ihrer Lebensdauer zum Recycling an Zebra zurückgesandt werden. Informationen zur Rücksendung von Produkten finden Sie unter www.zebra.com/weee.

Hrvatski: Za kupce u Europskoj uniji: Svi se proizvodi po isteku vijeka trajanja moraju vratiti tvrtki Zebra na recikliranje. Informacije o načinu vraćanja proizvoda potražite na web-stranici: www.zebra.com/weee.

Italiano: per i clienti dell'UE: tutti i prodotti che sono giunti al termine del rispettivo ciclo di vita devono essere restituiti a Zebra al fine di consentirne il riciclaggio. Per informazioni sulle modalità di restituzione, visitare il seguente sito Web: www.zebra.com/weee.

Português: Para clientes da UE: todos os produtos no fim de vida devem ser devolvidos à Zebra para reciclagem. Para obter informações sobre como devolver o produto, visite: www.zebra.com/weee.

Nederlands: Voor klanten in de EU: alle producten dienen aan het einde van hun levensduur naar Zebra te worden teruggezonden voor recycling. Raadpleeg www.zebra.com/weee voor meer informatie over het terugzenden van producten.

Polski: Klienci z obszaru Unii Europejskiej: Produkty wycofane z eksploatacji należy zwrócić do firmy Zebra w celu ich utylizacji. Informacje na temat zwrotu produktów znajdują się na stronie internetowej www.zebra.com/weee.

Čeština: Pro zákazníky z EU: Všechny produkty je nutné po skončení jejich životnosti vrátit společnosti Zebra k recyklaci. Informace o způsobu vrácení produktu najdete na webové stránce: www.zebra.com/weee.

Eesti: EL klientidele: kõik tooted tuleb nende eluea lõppedes tagastada taaskasutamise eesmärgil Zebra'ile. Lisainformatsiooni saamiseks toote tagastamise kohta külastage palun aadressi: www.zebra.com/weee.

Magyar: Az EU-ban vásárlóknak: Minden tönkrement termékét a Zebra vállalathoz kell eljuttatni újrhasznosítás céljából. A termék visszajuttatásának módjával kapcsolatos tudnivalóért látogasson el a www.zebra.com/weee weboldalra.

Svenska: För kunder inom EU: Alla produkter som uppnått sin livslängd måste returneras till Zebra för återvinning. Information om hur du returnerar produkten finns på www.zebra.com/weee.

Suomi: Asiakkaat Euroopan unionin alueella: Kaikki tuotteet on palautettava kierrätettäväksi Zebra-yhtiöön, kun tuotetta ei enää käytetä. Lisätietoja tuotteen palauttamisesta on osoitteessa www.zebra.com/weee.

Dansk: Til kunder i EU: Alle produkter skal returneres til Zebra til recirkulering, når de er udtjent. Læs oplysningerne om returnering af produkter på: www.zebra.com/weee.

Ελληνικά: Για πελάτες στην Ε.Ε.: Όλα τα προϊόντα, στο τέλος της διάρκειας ζωής τους, πρέπει να επιστρέφονται στην Zebra για ανακύκλωση. Για περισσότερες πληροφορίες σχετικά με την επιστροφή ενός προϊόντος, επισκεφθείτε τη διεύθυνση www.zebra.com/weee στο Διαδίκτυο.

Malti: Għal klijenti fl-UE: il-prodotti kollha li jkunu waslu fl-aħħar tal-ħajja ta' l-użu tagħhom, iridu jiġu rritornati għand Zebra għar-riċiklaġġ. Għal aktar taġġirif dwar kif għandek tirritorna l-prodott, jekk jogħġbok żur: www.zebra.com/weee.

Românesc: Pentru clienții din UE: Toate produsele, la sfârșitul duratei lor de funcționare, trebuie returnate la Zebra pentru reciclare. Pentru informații despre returnarea produsului, accesați: www.zebra.com/weee.

Slovenski: Za kupce v EU: vsi izdelki se morajo po poteku življenjske dobe vrniti podjetju Zebra za reciklažo. Za informacije o vračilu izdelka obiščite: www.zebra.com/weee.

Slovenčina: Pre zákazníkov z krajín EU: Všetky výrobky musia byť po uplynutí doby ich životnosti vrátené spoločnosti Zebra na recykláciu. Bližšie informácie o vrátení výrobkov nájdete na: www.zebra.com/weee.

Lietuvių: ES vartotojams: visi gaminiai, pasibaigus jų eksploatacijos laikui, turi būti gražinti utilizuoti į kompaniją „Zebra“. Daugiau informacijos, kaip gražinti gaminį, rasite: www.zebra.com/weee.

Latviešu: ES klientiem: visi produkti pēc to kalpošanas mūža beigām ir jānogādā atpakaļ Zebra otrreizējai pārstrādei. Lai iegūtu informāciju par produktu nogādāšanu Zebra, lūdzu, skatiet: www.zebra.com/weee.

Türkçe: AB Müşterileri için: Kullanım süresi dolan tüm ürünler geri dönüşürme için Zebra'ya iade edilmelidir. Ürünlerin nasıl iade edileceği hakkında bilgi için lütfen şu adresi ziyaret edin: www.zebra.com/weee.

Заявление о соответствии WEEE (ТУРЦИЯ)

EEE Yönetmeliğine Uygundur

Требования RoHS (Китай)

China RoHS

This table was created to comply with China RoHS requirements.

部件名称 (Parts)	有害物质					
	铅 (Pb)	汞 (Hg)	镉 (Cd)	六价铬 (Cr (VI))	多溴联苯 (PBB)	多溴二苯醚 (PBDE)
金属部件 (Metal Parts)	○	○	○	○	○	○
电路模块 (Circuit Modules)	X	○	○	○	○	○
电缆及电缆组件 (Cables and Cable Assemblies)	○	○	○	○	○	○
塑料和聚合物部件 (Plastic and Polymeric Parts)	○	○	○	○	○	○
光学和光学组件 (Optics and Optical Components)	○	○	○	○	○	○
电池 (Batteries)	○	○	○	○	○	○



本表格依据SJ/T 11364 的规定编制。

- 0: 表示该有害物质在该部件所有均质材料中的含量均在 SJ/T 11364--2014 规定的限量要求以下。
- X: 表示该有害物质至少在该部件的某一均质材料中的含量超出 SJ/T 11364--2014 规定的限量要求。(企业可在此处, 根据实际情况对上表中打“X”的技术原因进行进一步说明。)

This table was created to comply with China RoHS requirements.



www.zebra.com